

jura[®]



Cool Control 2,5 l

Bedienungsanleitung

Instructions for use

Mode d'emploi

Istruzioni per l'uso

Gebruiksaanwijzing

Modo de empleo

Manual de instruções

Bruksanvisning

Instruksjonsbok

Instrukcja obsługi

Руководство по эксплуатации

Návod k obsluze

JURA Type 586

de

en

fr

it

nl

es

pt

sv

no

pl

ru



cs

Votre Cool Control

Eléments de commande.....	19
Remarques importantes.....	20
Utilisation conforme	20
Pour votre sécurité	20
1 Préparation et mise en service.....	22
Installation et raccordement.....	22
Etalonnage de l'indicateur de niveau de lait	23
Préparation du récipient en inox.....	23
2 Refroidissement du lait	23
Informations sur le fonctionnement du Cool Control	24
3 Nettoyage et entretien.....	24
4 Etalonnage de l'indicateur de niveau de lait.....	24
5 Transport et élimination écologique	25
Transport	25
Élimination.....	25
6 Caractéristiques techniques.....	25
7 Contacts JURA / Mentions légales.....	25

Description des symboles

Mises en garde

 ATTENTION	Respectez impérativement les informations identifiées par les mentions
 AVERTISSEMENT	ATTENTION ou AVERTISSEMENT accompagnées d'un pictogramme. Le mot AVERTISSEMENT signale un risque de blessure grave, le mot ATTENTION signale un risque de blessure légère.

Symboles utilisés

- ▶ **Demande d'action.** Une action vous est demandée.
- i** **Remarques** et conseils destinés à faciliter encore l'utilisation de votre Cool Control.

Éléments de commande

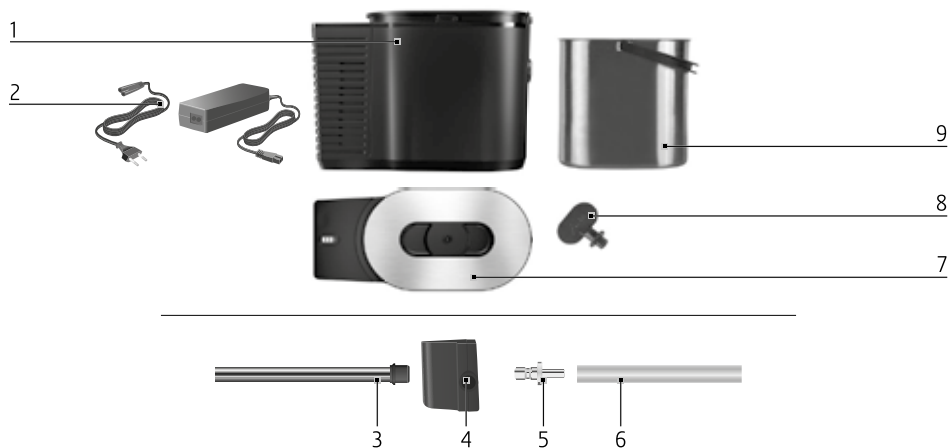

- | | | | |
|---|---|---|-----------------------------|
| 1 | Cool Control | 5 | Raccord |
| 2 | Câble secteur enfichable avec source de courant
(différentes variantes en fonction des pays) | 6 | Tuyau de lait |
| 3 | Tube métallique | 7 | Couvercle (verrouillable) |
| 4 | Adaptateur | 8 | Clé six pans pour couvercle |
| | | 9 | Réceptacle en inox |



- | | | | |
|---|------------------------------|---|---|
| 1 | Couvercle | 5 | Port pour le Wireless Transmitter /
WiFi Connect |
| 2 | Indicateur de niveau de lait | 6 | Touche Marche/Arrêt |
| 3 | Indicateur de température | | |
| 4 | Bouton d'étalonnage | | |

Remarques importantes

Utilisation conforme

Cet appareil (distributeur de boissons froides) est conçu pour être utilisé dans un cadre domestique ou similaire, par exemple par les clients d'hôtels, de motels et d'autres établissements résidentiels ou par le personnel de magasins, de bureaux et d'autres environnements de travail, par des traiteurs et dans le cadre d'utilisations similaires en dehors du commerce de détail. Il sert exclusivement à maintenir au frais le lait placé dans le récipient en inox fourni dans la livraison. Toute autre utilisation est considérée comme non conforme. JURA décline toute responsabilité relative aux conséquences d'une utilisation non conforme.

Lisez entièrement ce mode d'emploi avant d'utiliser l'appareil et respectez-le scrupuleusement. Aucune prestation de garantie ne pourra être invoquée pour des dommages ou défauts résultant du non-respect du mode d'emploi. Conservez ce mode d'emploi à proximité de l'appareil et remettez-le aux utilisateurs suivants.

Pour votre sécurité

Lisez attentivement les consignes de sécurité importantes suivantes et respectez-les scrupuleusement. Voici comment éviter tout risque d'électrocution :

- Ne mettez jamais en service un appareil endommagé ou dont le câble secteur est défectueux.
- Ne mettez jamais l'appareil en service avec les mains mouillées.
- Avant la mise en service, assurez-vous que le câble secteur est sec.
- Utilisez uniquement le câble secteur fourni pour raccorder l'appareil au secteur.
- Assurez-vous que le câble secteur n'est pas coincé ou qu'il ne frotte pas contre des arêtes vives.
- Assurez-vous que le Cool Control et le câble secteur ne se trouvent pas à proximité d'une surface chaude ou d'une flamme vive.
- Ne placez aucune prise multiple ni aucune source de courant portable derrière le Cool Control.
- Si le câble secteur de l'appareil est endommagé, il doit être remplacé par un câble secteur spécifique disponible directement auprès de JURA ou d'un centre de service agréé JURA afin de prévenir tout risque.

- Si vous remarquez des signes de détérioration, par exemple une odeur de brûlé, débranchez immédiatement l'appareil du secteur et contactez le service après-vente JURA.
- N'ouvrez ou ne réparez jamais l'appareil vous-même. N'apportez à l'appareil aucune modification qui ne soit indiquée dans son mode d'emploi. L'appareil contient des pièces sous tension. Toute réparation doit exclusivement être effectuée par un centre de service agréé JURA, avec des pièces détachées et des accessoires d'origine.
- Ne passez pas le Cool Control au lave-vaisselle.
- Avant d'effectuer des travaux de nettoyage, éteignez votre Cool Control et débranchez la fiche secteur. Essuyez le Cool Control avec un chiffon humide, mais jamais mouillé, et protégez-le des projections d'eau permanentes.
- Ne versez pas le lait que vous souhaitez refroidir directement dans l'appareil. Utilisez le récipient en inox fourni.
- Ne conservez pas de substances explosives, par exemple des bombes aérosol avec un gaz propulseur inflammable, dans cet appareil.

Un appareil endommagé n'est pas sûr et peut provoquer des blessures ou un incendie. Pour éviter les dommages et donc les risques de blessure et d'incendie :

- Veillez à ce que les fentes d'aération ne soient pas obstruées.
- Ne laissez jamais le câble secteur pendre de manière lâche. Le câble secteur peut provoquer une chute ou être endommagé.
- Protégez le Cool Control des intempéries telles que la pluie, le gel et le rayonnement solaire direct.
- Ne plongez pas le Cool Control, les câbles ou les raccordements dans l'eau.
- Branchez l'appareil uniquement sur la tension secteur indiquée sur la plaque signalétique. La plaque signalétique se situe en dessous de votre Cool Control. Vous trouverez d'autres caractéristiques techniques dans ce mode d'emploi (voir chapitre 6 « Caractéristiques techniques »).
- En cas d'absence prolongée, éteignez l'appareil.
- Ne laissez pas l'appareil sans surveillance lorsqu'il est en fonctionnement.
- Cet appareil n'est pas conçu pour être utilisé par des personnes

(y compris des enfants) présentant des capacités physiques, sensorielles ou cognitives réduites ou manquant d'expérience ou de connaissances, à moins qu'elles ne soient sous la surveillance ou sur ordre d'une personne responsable de leur sécurité. Les enfants doivent être surveillés afin d'éviter qu'ils jouent avec l'appareil. (Les phrases ci-dessus sont conformes à la norme CEI.)

- Cet appareil peut être utilisé par des enfants âgés de 8 ans ou plus et des personnes aux capacités physiques, sensorielles ou cognitives limitées ou manquant d'expérience et de connaissances à condition que ceux-ci soient sous surveillance ou formés à l'utilisation sûre de l'appareil et conscients des risques qui en découlent. Les enfants ne doivent pas jouer avec l'appareil. Le nettoyage et l'entretien ne doivent pas être effectués par des enfants sans surveillance. Les enfants âgés entre 3 et 8 ans peuvent remplir et vider le Cool Control. (Les phrases ci-dessus sont conformes à la norme EN.)
- Le gaz isolant étant inflammable, le Cool Control doit uniquement être mis au rebut dans un point

de collecte autorisé. Il ne doit en aucun cas être exposé au feu.

Respectez les consignes suivantes pour éviter toute contamination des denrées alimentaires :

- Une ouverture prolongée du couvercle peut occasionner une augmentation importante de la température dans les compartiments du Cool Control.
- Nettoyez régulièrement les surfaces entrant en contact avec des denrées alimentaires et des systèmes de drainage accessibles.
- Si l'appareil réfrigérant reste vide pendant une période prolongée, éteignez-le, nettoyez et séchez-le puis laissez le couvercle ouvert pour éviter la formation de moisissures dans l'appareil.

1 Préparation et mise en service

Installation et raccordement

Lors de l'installation de votre Cool Control, respectez les consignes suivantes :

- Placez l'appareil sur une surface horizontale stable et insensible à l'eau. La balance intégrée pour déterminer le niveau de lait ne fonctionne que sur un support stable.
- Choisissez l'emplacement du Cool Control de sorte qu'il soit à l'abri d'une source de chaleur excessive. Veillez à ce que les fentes d'aération ne soient pas obstruées.
- Avant de mettre le nouvel appareil en service, vous devez le nettoyer à l'intérieur et à l'extérieur avec un chiffon humide pour des raisons d'hygiène. Rincez soigneusement le récipient en inox.

⚠ AVERTISSEMENT

Risque d'électrocution en cas d'utilisation d'un câble secteur défectueux.

- ▶ Ne mettez jamais en service un appareil endommagé ou dont le câble secteur est défectueux.
- ▶ Reliez le câble secteur au Cool Control.
- ▶ Branchez la fiche secteur dans une prise de courant.

Étalonnage de l'indicateur de niveau de lait

Le niveau de lait est calculé à partir du poids. Vous devez donc étalonner la balance intégrée.

- ▶ Retirez le récipient en inox avec son couvercle du Cool Control.
- ▶ Ouvrez le couvercle.
- ▶ Appuyez sur la touche Marche/Arrêt  pour allumer le Cool Control.
- ▶ Appuyez sur le bouton d'étalonnage pendant **3 s environ** jusqu'à ce qu'un signal sonore retentisse.

Préparation du récipient en inox

- ▶ Insérez le tube métallique dans l'adaptateur.

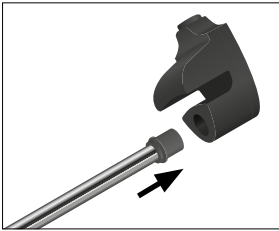

- ▶ Placez l'adaptateur sur le bord du récipient en inox.

**2 Refroidissement du lait**

- ▶ Placez le récipient en inox dans le Cool Control.
- ▶ Remplissez le récipient en inox de lait **froid**.



- ▶ Fermez le récipient en inox avec le couvercle.
- ▶ Reliez le tuyau de lait de la machine à café à l'adaptateur.

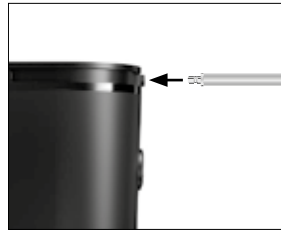

i Pour pouvoir relier correctement le tuyau de lait à l'adaptateur, le tuyau de lait doit être équipé d'un raccord.

- ▶ Ouvrez le couvercle.
- ▶ Appuyez sur la touche Marche/Arrêt  pour allumer le Cool Control.

i Afin d'économiser de l'énergie, le refroidissement s'arrête dès que le récipient en inox est retiré du Cool Control.

i Pour éteindre le Cool Control, appuyez sur la touche Marche/Arrêt .

i Si vous souhaitez mettre l'appareil hors service, débranchez la fiche secteur de la prise de courant.

Informations sur le fonctionnement du Cool Control

- Ne posez aucun objet sur le Cool Control. Cela joue sur la balance intégrée pour calculer le niveau de lait.

Température du lait :

- Le Cool Control refroidit le lait jusqu'à 25 °C en dessous de la température ambiante, mais pas à moins de 4 °C (+/-3 °C). Le lait ne peut pas geler.
- L'indicateur de température du lait se trouve sous le couvercle. Vous pouvez choisir entre « °C » et « °F ». Pour basculer entre les deux affichages, appuyez sur le bouton d'étalonnage.

Après une préparation, un **signal sonore** retentit et l'indicateur de niveau de lait s'allume en rouge :

- Versez du lait **froid** dans le récipient en inox.

Mesures d'hygiène avec le lait :

- Ne rajoutez pas sans cesse du lait. Le lait qui se trouve depuis longtemps dans le récipient peut avoir tourné.
- S'il reste du lait après utilisation, conservez-le dans un autre récipient, et non dans le récipient en inox.
- Nous vous recommandons de vider et de nettoyer tous les jours le récipient en inox.

En option – Connexion du Cool Control à la machine à café (par Bluetooth ou WiFi) :

- **Connexion via Bluetooth** : Pour cela, vous avez besoin du **Wireless Transmitter** de JURA, disponible en option. Votre machine à café doit être équipée du **Smart Connect** JURA. Cet accessoire est disponible chez nos revendeurs agréés. Remarque : avec le Smart Connect, vous pouvez connecter soit le Cool Control, soit J.O.E.® – votre application JURA – à la machine à café.
- **Connexion via un réseau WiFi** : Pour cela, équipez votre Cool Control et votre machine à café d'un **WiFi Connect** de JURA.

Cet accessoire est disponible chez nos revendeurs agréés.

- Lorsque le récipient en inox est vide, l'information s'affiche sur le visuel de la machine à café.

- En cas de problèmes d'ordre général avec JURA Smart Connect / JURA WiFi Connect (p. ex. un problème de connexion), vous pouvez le réinitialiser pour rétablir sa configuration standard. Appuyez **env. 3 sec.** sur la touche Marche/Arrêt .

3 Nettoyage et entretien

- Pour nettoyer l'appareil, n'utilisez pas de détergent corrosif ou abrasif ni d'objets durs. Cela peut endommager l'appareil, le revêtement du logement du récipient en inox et le récipient en inox.

- Le récipient en inox, l'adaptateur et le tube métallique peuvent passer au lave-vaisselle.

- ▶ Avant de nettoyer l'appareil, débranchez toujours la fiche secteur de la prise de courant.
- ▶ Nettoyez l'intérieur de l'appareil avec un chiffon humide.
- ▶ Nettoyez l'extérieur de l'appareil avec un chiffon humide.
- ▶ Rincez soigneusement toutes les pièces constitutives sous l'eau courante.

4 Etalonnage de l'indicateur de niveau de lait

Le niveau de lait est calculé à partir du poids. Si la quantité de lait affichée n'est plus correcte, vous devez réétalonner la balance intégrée (voir chapitre 1 « Préparation et mise en service – Etalonnage de l'indicateur de niveau de lait »).

5 Transport et élimination écologique

Transport

Conservez l'emballage du Cool Control. Il vous servira à protéger votre appareil en cas de transport. Nettoyez le récipient en inox avant le transport.

Élimination





Éliminez les machines usagées dans le respect de l'environnement.

Élimination conforme du produit :



Ce symbole indique que ce produit ne doit pas être mis au rebut avec les déchets ménagers, et ce, dans toute l'Union européenne. Recyclez l'appareil de façon responsable pour éviter les éventuels dommages pour l'environnement et la santé occasionnés par l'élimination non conforme des déchets et pour encourager la revalorisation durable des ressources de matériel. Pour retourner votre appareil usagé, veuillez utiliser le système de reprise et de collecte ou adressez-vous au revendeur agréé chez qui vous avez acheté le produit. Ce dernier peut se charger du recyclage écologique de votre produit.

6 Caractéristiques techniques

Tension	100–240 V ~, 50/60 Hz
Marque de conformité	    
Puissance	50 W
Contenance du récipient en inox	2,5 l
Longueur du câble	env. 3,3 m
Poids	env. 3,4 kg
Dimensions (l × h × p)	15,0 × 23,4 × 31,9 cm

Classe climatique	T (pour une température ambiante de + 16 °C à + 43 °C) ; refroidit jusqu'à 25 °C en dessous de la température ambiante, mais pas à moins de 4 °C (+/-3 °C).
-------------------	---

7 Contacts JURA / Mentions légales

JURA Elektroapparate AG
Kaffeeweltstrasse 10
CH-4626 Niederbuchsiten
Tél. +41 (0)62 38 98 233

Vous trouverez d'autres coordonnées de contact pour votre pays sur la page www.jura.com.

Directives

Cet appareil est conforme aux directives suivantes :

- 2011/65/UE (RoHS)
- 1907/2006/CE (REACH)
- 2014/35/UE (directive basse tension)
- 2014/30/UE (compatibilité électromagnétique)
- 2009/125/CE (directive sur les produits consommateurs d'énergie)

Modifications techniques

Sous réserve de modifications techniques. Les illustrations utilisées dans ce mode d'emploi sont stylisées et ne montrent pas les couleurs originales de l'appareil. Votre appareil peut différer par certains détails.

Vos réactions

Votre avis compte pour nous ! Utilisez les options de contact disponibles sur www.jura.com.